

BELLMANI HÄIRESÜSTEEMI SAFE BE8037 KASUTUSJUHEND

ИНСТРУКЦИЯ ПО ЭКСПЛУАТАЦИИ СИСТЕМЫ ТРЕВОГИ SAFE BE8037

- Bellmani häiresüsteem SAFE koosneb suitsuandur-saatjast, äratuskell-vastuvõtjast ning vibropadjast.
- Äratuskell-vastuvõtjas BE1580 on ühendatud äratuskell ja vastuvõtja, mis kuulub Bellman Visit 868 süsteemi ja on mõeldud sisetingimustes juhtmevabaks kasutamiseks saatjatest kaugusega kuni 200m.
- Äratuskella heli- ja valgussignaali käivitatakse Bellman Visit süsteemi kuuluvate saatjate /suitsuandur, uksekell, lapsenutt, multisaatja/ raadiosignaalide kaudu ning samuti ühendamise välise sisendiga (EXT TRIG) või telefonsisendis ühendamise kaudu.
- Täpsem info Bellman Visit 868 süsteemi saatjate kasutusjuhenditest.

-
- Система тревоги состоит из датчика дыма (передатчик), будильник - приемника BE1580 и виброподушки.
 - Будильник - приемник BE1580, который принадлежит к системе Беллман Визит 868 и предназначен при комнатных условиях беспроводного использования от передатчиков на расстоянии до 200 м.
 - Звуковые и световые сигналы тревоги будильник - приемника BE1580 будут запущены радиосигналами в системе Беллмана от датчиков дыма, дверного звонка, плач ребенка и многоцелевого передатчика, а также сигналами через внешний вход триггера (EXT TRIG) или входом телефонной розетки.
 - Подробную информацию смотрите в инструкциях по эксплуатации передатчиков системы Беллмана Визит 868.

1 ÄRATUSKELLA ÜHENDAMINE ELEKTRIVÕRGU- JA VIBROPADJAGA

подключение будильника к сети и виброподушкой

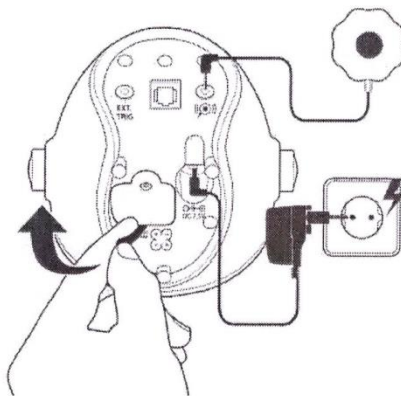

2 ÄRATUSKELLA ÕIGEKS PANEK

настройка времени

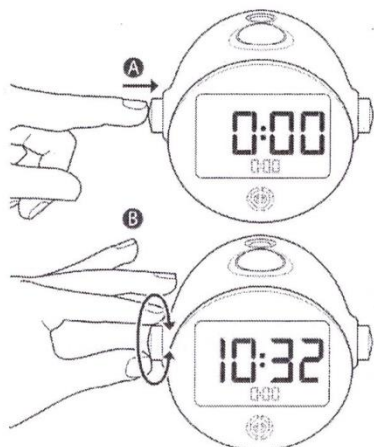

3 ÄRATUSE PEALEPANEK

настройка пробуждения

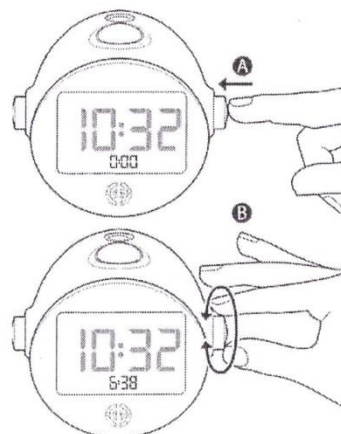

4 ÄRATUSE SISSE-VÄLJA LÜLITAMINE
включение/отключение пробуждения

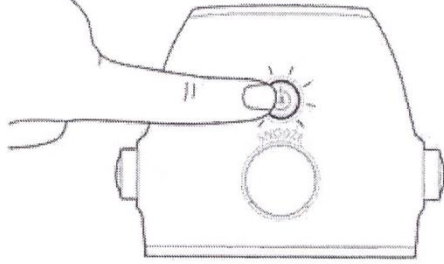

5 KORDUVÄRATUSE SISSELÜLITAMINE
включение повторного пробуждения

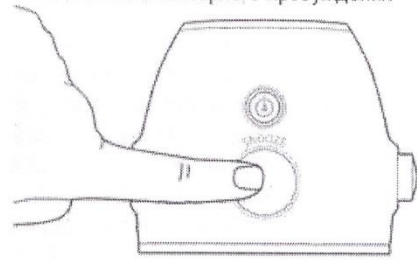

6 TAUSTVALGUS SISSE-VÄLJA
включение/отключение подсветки

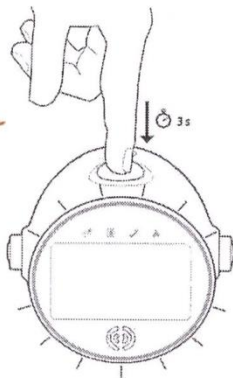

7 LISASEADED VÕIMALDAVAD
дополнительные настройки

настройка
подсветки
дисплея

формат
времени



VILKUMINE
SISSE-VÄLJA

HELIN
SISSE-VÄLJA

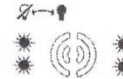

настройка
мелькания

настройка
звука

8 SUITSUANDURI PAIGALDUS /установка датчика дыма

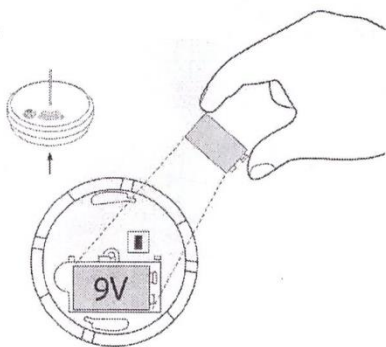

8-1 Aseta patarei suitsuandurisse
вставьте батареи в датчик дыма

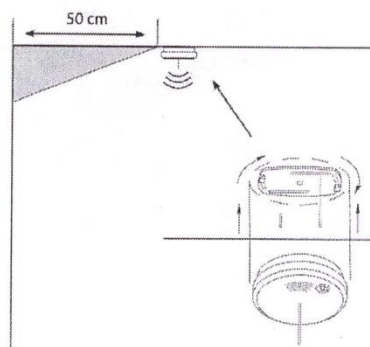

8-2 Aseta suitsuandur lakke
поместите датчик дыма на потолок

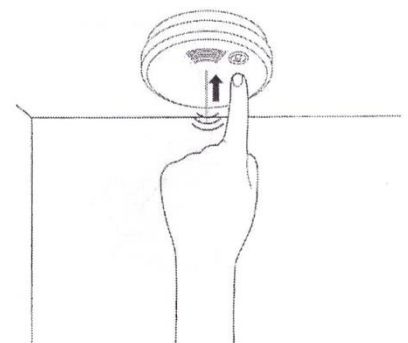

8-3 Kontrolli suitsuandurit
проверьте датчика дыма